

REFORM

FILING STORAGE SYSTEMS



Siamsteel[®]
office furniture



PLENTIFUL SELECTION

Bestride the limitation of traditional wooden cabinet design and function, REFORM offers a new plentiful range of filing and storage systems to support your business activities in more appropriately and efficiently.

รีฟอร์ม ได้รับการออกแบบและพัฒนาให้สอดคล้องกับการใช้งานที่เกิดขึ้นจริง โดยก้าวข้ามขีดจำกัดเดิมๆ ในการออกแบบและผลิต ตู้เก็บเอกสารสำนักงาน เพื่อช่วยให้อุณหภูมิสามารถบริหารจัดการพื้นที่ได้อย่างมีประสิทธิภาพมากยิ่งขึ้น



STEP UP WITH NEW DIMENSIONS

04



New cabinet dimensions in new heights, 900 mm. width and 400 mm. depth, are developed from new concept which are focus on more application and emplacement together in unity. Besides, its dimension is perfectly matched with START desking systems and afterward.

ขนาดตู้ใหม่ ทั้งด้านความสูง ความกว้าง 900 มม. และความลึก 400 มม. ได้รับการพัฒนาตามแนวคิดใหม่ รองรับการใช้งานเพิ่มเติมและช่วยบริหารจัดวาง
ร่วมกับของตู้แต่ละรูปแบบ มีความเข้ากันและลงตัวมากยิ่งขึ้น รวมถึงสามารถใช้ร่วมกับโต๊ะทำงาน รุ่นสตาร์ก และผลิตกับที่นอนขนาดใดก็ได้เป็นอย่างดี





Beyond the conceptual planning of open operation workspace to be planned separately from management, all workspace interior design can be easily connected and harmonized with the same REFORM product range.

ก้าวข้ามแนวคิดพื้นฐานในการออกแบบพื้นที่ทำงานฝ่ายบริหารและระดับปฏิบัติการ ที่ไม่สามารถเลือกใช้ผลิตภัณฑ์รุ่นเดียวกันได้อีกต่อไป โดยสามารถวางแบบได้อย่างกลมกลืนต่อเนื่องมากยิ่งขึ้น ซึ่งยังคงความสวยงาม พร้อมสะดวกสบายในการใช้งานที่เหมาะสมจากการเลือกใช้ผลิตภัณฑ์ในรุ่นเดียวกันเป็นอย่างดี

ALL WORKSPACES

07





Open shelf cabinet is the most economical in filing systems that can provide answers of file retrieval difficulties and workspace limitation. REFORM's open shelf creates the visual flexibility as the files are visible from outside and smaller aisle is required.

ตู้บานโล่งเป็นอีกหนึ่งคำตอบที่เหมาะสมสำหรับการเก็บเอกสารและสิ่งของที่ใช่เป็นประจำ นอกจากนี้ยังช่วยลดขนาดพื้นที่ทางเดินหน้าตู้ให้น้อยลงเมื่อเปรียบเทียบกับตู้ชนิดอื่นๆ ที่มีหน้าบานปิด

OPEN SHELF & SWING DOOR CABINET



09

Maintaining an organized office where you can find items in nice and orderly, REFORM helps you keep space in professional. The level of comfort has reached the highest with the self-closing hinge. Aiming for the flexibility yet finest quality, the wooden doors are either finishes with superior natural looks of wood grain or solid color to enhance the feeling of creative and modern.

การจัดระเบียบภายในสำนักงานให้คงอยู่ในสภาพที่สวยงาม ตู้เก็บเอกสารหน้าบานเปิดเป็นอีกหนึ่งทางเลือกที่จะช่วยอำนวยความสะดวกในการทำงานรวดเร็วและมีประสิทธิภาพมากขึ้น ซึ่งสามารถเลือกสีและลายไม้เสริมสร้างบรรยากาศในการทำงานได้ ทั้งลายไม้ที่ให้ความรู้สึกของธรรมชาติ หรือสีพื้นที่จะช่วยเพิ่มความรู้สึกของความทันสมัยและความคิดสร้างสรรค์

SLIDING DOOR CABINET

10



The sliding door cabinet can be a perfect and favorite solution for a tight work space. With the carefully chosen premium fittings, new REFORM' sliding door rollers are run smoothly and quietly.

ตู้บานเลื่อนเป็นอีกหนึ่งทางเลือกที่ได้รับความนิยมเลือกใช้ในบริเวณพื้นที่ๆ มีขนาดจำกัด เราได้ออกแบบและคัดสรรวัสดุอุปกรณ์อย่างดีเพื่อให้งานต่อการใช้งานและลดเสียงรบกวน

COMBINATION CABINET



11

All types of cabinets are mated in combination to reflect usage divergence and create pragmatic way of collection. The anti-bacterial plastic key cap with Microban technology are used in all REFORM cabinet' keys—to add the level of protection against bacteria of all front locking systems.

ตู้เก็บเอกสารรีฟอร์มประเภทหน้าบานผสม ได้รับการออกแบบและคัดสรรประเภทให้ครอบคลุมการใช้งานที่แตกต่างและการเก็บอย่างถูกต้องเหมาะสม การเลือกใช้ดอกกุญแจเคลือบสารไมโครแบนเพื่อป้องกันการเจริญเติบโตของแบคทีเรีย ได้นำมาใช้งานกับตู้ทุกประเภทที่มีชุดล็อคหน้าบาน

LATERAL FILING CABINET

12



Finally, lateral filing cabinet can be lined up with other cabinet types to create the same gridline which facilitates space planning more easily plus meticulously look. With better design and function, swing door cabinet with hanging file rack is added to expand the possibility in usage – 25% extra hanging space is added. Optional, rack box can be fitted to transform hanging file racking to storage box.

ตู้เก็บแฟ้มแขวนได้รับการออกแบบให้มีขนาดภายนอกสอดคล้องกับตู้หน้าบานอื่นๆ ซึ่งช่วยอำนวยความสะดวกวางเรียงเข้าชุดได้ง่ายยิ่งขึ้นจากขนาดที่สอดคล้องกัน ทั้งยังมีแบบหน้าบานเปิดเพิ่มเติมใหม่ ซึ่งเก็บซ่อนชุดรางแขวนแฟ้มให้สะดวกต่อการใช้งานมากยิ่งขึ้นและเก็บแฟ้มแขวนได้เพิ่มเติมอีก 25% พร้อมทั้งรองรับการใช้กล่องแขวนในการปรับเปลี่ยนชุดแขวนให้เป็นตู้เก็บของได้อีกด้วย

Siamsteel

MOBILE PEDESTAL



13

Multiple pedestal types (free-standing/mobile) and sizes (300/400 mm. width) are offered to match usage requirements. All drawers can be opened in full-extension with ball bearing slides, quietly and smoothly.

ตู้เก็บเอกสารส่วนบุคคลมีให้เลือก ทั้งแบบเคลื่อนที่หรือลอยตัว และหลากหลายขนาด (กว้าง 300 หรือ 400 มม.) เพื่อความเหมาะสมต่อการใช้งาน ซึ่งมีชุดรางลิ้นชักชนิดลูกปืน 2 ช่องที่ลื่นและเงียบ ช่วยให้คุณสามารถเปิดใช้งานลิ้นชักได้สะดวก

Design Principles

“Why we have to offer a common cabinet to clients if we can propose a better one?”

“What are values and innovation we can possibly add to overcome any limitations in nowadays traditional wooden cabinet and meet with the real user requirements?”

“Would it be possible to make an excellent cabinet, not just compliance to safety and performance according to international standards but offer beyond that?”

“How can we make a better working day in the meantime take care of our world?”

“Do consumer behaviors in using cabinet are changed or not? Are there any unmet wants?”

“If we correct the unmatched size of lateral filing cabinet to other type problems, would it help in creating better workspace planning for clients?”

...
...
...

These essential questions and more are set as our design direction of REFORM, to accomplish and promise in regarding to customer centric and incorporating more environmentally sustainable materials and manufacturing processes. We confidently design this series in a better understanding of pragmatic way of collection.

Siamsteel R&D Team

PRAGMATIC WAY OF COLLECTION



CABINET

- Open shelf
- Swing door cabinet
- Swing glass door cabinet
- Sliding door cabinet
- Lateral filing cabinet



16

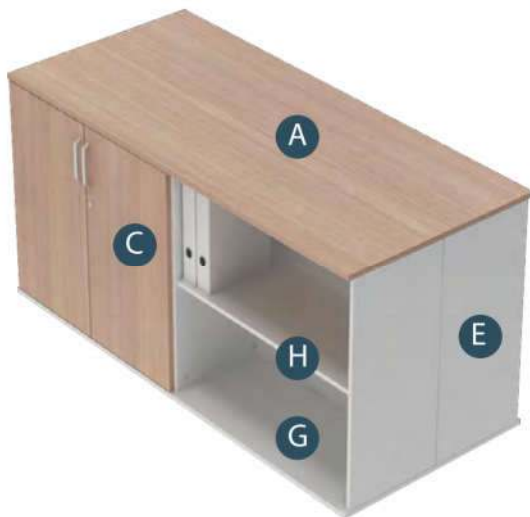

CABINET UNIT WITHOUT TOP PANEL

- Open shelf without top panel
- Swing door cabinet without top panel
- Swing door cabinet with hanging file rack without top panel
- Shelf swing door cabinet without top panel
- Open shelf with swing door cabinet without top panel
- Open shelf with lateral filing cabinet without top panel

TOP PANEL

- Top panel
- Back-to-back island top panel
- Side-to-side island top panel
- Double back-to-back island top panel

MOBILE PEDESTAL

- 3-drawer mobile pedestal 400W
- 2-drawer mobile pedestal 400W
- 3-drawer mobile pedestal 300W
- 2-drawer mobile pedestal 300W
- 3-drawer mobile pedestal with seat cushion
- 2-drawer mobile pedestal with seat cushion

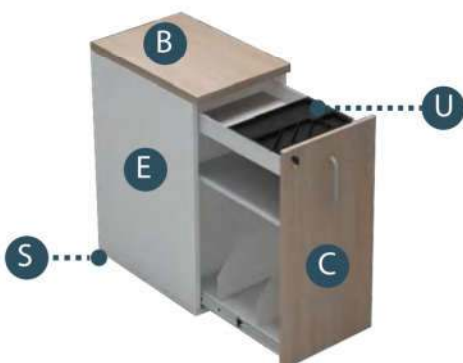
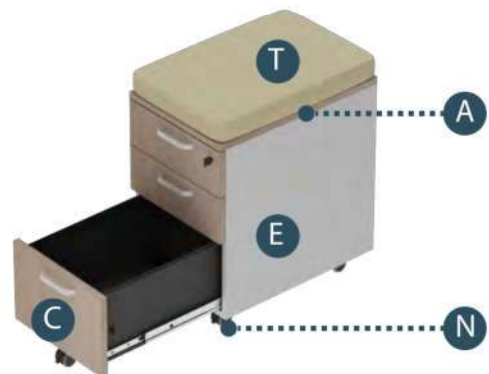

DESK HEIGHT PEDESTAL

- 3-drawer desk height pedestal (Solid color)
- 3-drawer desk height pedestal (Vertical wood grain)
- 3-drawer desk height pedestal (Horizontal wood grain)
- Pull-out desk height pedestal (Solid color)
- Pull-out desk height pedestal (Vertical wood grain)
- Pull-out desk height pedestal (Horizontal wood grain)

COMBINATION CABINET

- Open shelf with swing door cabinet
- Open shelf with swing door cabinet with hanging file rack
- Open shelf with lateral filing cabinet
- Swing door with lateral filing cabinet
- Swing glass door with swing door cabinet
- Swing glass door with lateral filing cabinet

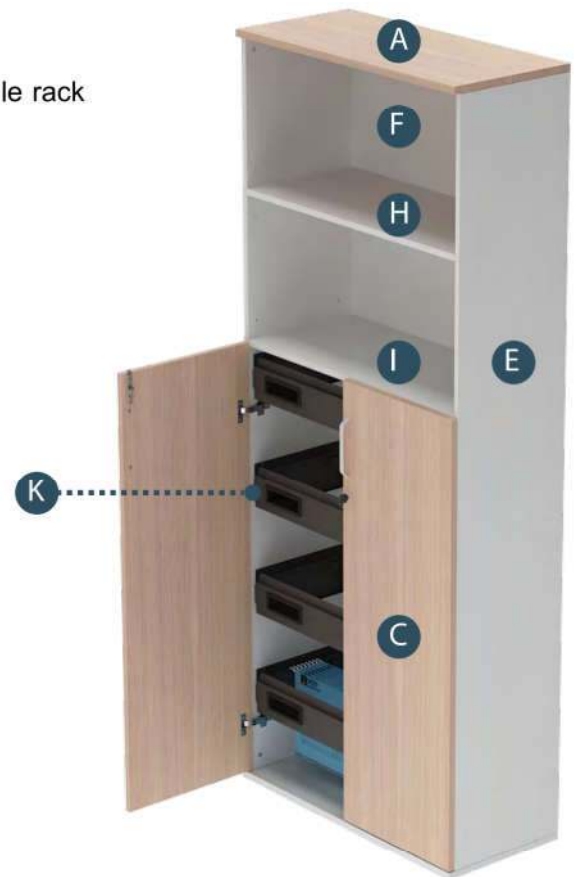

LATERAL FILING CABINET (STEEL DRAWER BOX)

- Lateral filing cabinet
- Lateral filing cabinet with seat cushion
- Mobile lateral filing cabinet with seat cushion

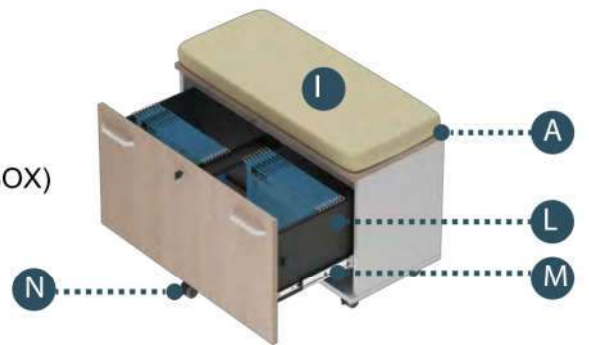

Top:

- A 19 mm. top - Melamine (MFC) / Laminate (HPL)
- B 25 mm. top - Melamine (MFC) / Laminate (HPL)

Front:

- C 19 mm. top - Melamine (MFC) / Laminate (HPL)
- D 5 mm. front - Clear glass / Frosted white glass

Side:

- E 16 mm. side - Melamine (MFC)

Back:

- F 12 mm. back - Melamine (MFC)

Bottom:

- G 19 mm. bottom - Melamine (MFC)

Shelves:

- H Adjustable shelf -19 mm. Melamine (MFC) / 16 mm. Steel
- I Fixed shelf - 19 mm. Melamine (MFC) / 16 mm. Steel

Parts & Fittings:

- J Sliding track - Aluminum
- K Hanging file rack - Steel
- L Drawer box - Steel
- M Full-extension ball bearing slide - Steel
- N Castor - Plastic
- O Hinge - Steel
- P Handle - Aluminum
- Q Lock - Zinc alloy
- R Frame - Aluminum
- S Height adjuster - Plastic

Accessories:

- T Seat cushion - Fabric
- U Pencil tray - Plastic

■ ชั้นไม้ปรับระดับ (Adjustable wooden shelf)

วัสดุ : ปรกติเคลือบ 19 มม. เสริมกานเหล็ก 2 กาน
 ปิดผิว : ปิดผิวเมลามีน สีตามตัวตู้
 ตัวรับ : ตัวรับเหล็ก เส้นผ่านศูนย์กลาง 5 มม.
 การปรับระดับ : ปรับได้ 3 level โดยมีระยะห่าง 32 mm.
 ความสูงของชั้นเฉลี่ยอยู่ที่ 375 mm.
 การรับน้ำหนัก : สามารถรับน้ำหนักได้สูงสุด 45 กก.



ช่องวางตัวรับ



การปรับระดับ

■ ชั้นเหล็กปรับระดับ (Adjustable steel shelf)

วัสดุ : เหล็กแผ่นหนา 0.7 มม. พับขึ้นรูป เสริมกานเหล็ก 1 กาน
 ทำสี : พ่นสีตามสีตัวตู้
 ตัวรับ : ตัวรับเหล็ก เส้นผ่านศูนย์กลาง 5 มม.
 การปรับระดับ : ปรับได้ 3 level โดยมีระยะห่าง 32 mm.
 ความสูงของชั้นเฉลี่ยอยู่ที่ 375 mm.
 การรับน้ำหนัก : สามารถรับน้ำหนักได้สูงสุด 45 กก.



ช่องวางตัวรับ



การปรับระดับ

■ หน้าบาน ตู้บานพับ (Swing door)

แผ่นหน้าบาน : ปรกติเคลือบ 19 มม.
 บานพับ : บานพับก๊วย (เปิดแบบมุมขวา) ผิวชุบนิเกิล

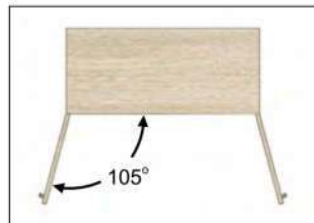

ระยการเปิดหน้าบาน



บานพับ

■ หน้าบาน ตู้บานพับกระจก (Swing glass door)

กระจก : หนา 5 มม.
 กรอบกระจก : อลูมิเนียมรีดขึ้นรูป หนา 21 มม. ชุบสี Anodize
 บานพับ : บานพับก๊วย (เปิดแบบมุมขวา) ผิวชุบนิเกิล

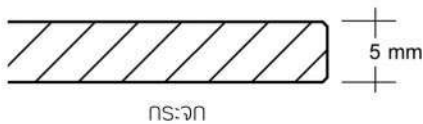

กระจก



กรอบกระจก



บานพับ

■ หน้าบาน ตู้บานเลื่อน (Sliding door)

แผ่นหน้าบาน : ปรกติเคลือบ 19 มม.
 รางเลื่อน : อลูมิเนียมรีดขึ้นรูป
 ล้อบานเลื่อน : ล้อทองเหลืองหุ้มในล่อน



หน้าบาน



รางเลื่อน

■ กล่องลิ้นชักเหล็ก (Steel drawer box)

แผ่นหน้าบาน : ปรกติเคลือบ 19 มม.
 กล่องลิ้นชัก : เหล็กแผ่นพับขึ้นรูป หนา 0.7 มม.
 ฟิล์มสี Epoxy powder coating สีดำ
 รางลิ้นชัก : รางลูกปืนแบบ 2 ตอน ความยาว 14 นิ้ว
 รับน้ำหนักได้สูงสุด 40 กก. ต่อคู่



กล่องลิ้นชัก



กล่องลิ้นชัก

■ **โครงแขวนแฟ้ม (Hanging file rack)**

แผ่นหน้าบาน : ปาร์ติเคิลบอร์ด 19 มม.

โครงแขวนแฟ้ม : เหล็กแผ่นหนา 0.7 มม. พับขึ้นรูป
พ่นสี Epoxy powder coating สีดำ

รายละเอียด : สามารถรับเปลี่ยนการใช้งานได้ โดยใส่ Rack box เพื่อเปลี่ยนเป็นกล่องใส่ซอง



โครงแขวนแฟ้ม



โครงแขวนแฟ้ม

■ **มือจับ (Handle)**

วัสดุ : อลูมิเนียม ชุบสี Anodize

ขนาด : ระยะมือจับ 96 มม.

*ระยะมือจับ 128 มม. (Pull-out desk height pedestal)



มือจับ Type I



มือจับ Type U

■ **กุญแจ และระบบล็อก (Lock system)**

วัสดุ : ซิงค์อัลลอยด์ ชุบนิโครเกิล

ตำแหน่ง : ด้านหน้าของตู้

รายละเอียด :

ตู้ลิ้นชัก ใช้ระบบ Central front lock

ตู้บานเลื่อน ใช้ระบบ Sliding push lock

ตู้บานพับ และบานพับกระจก ใช้ระบบ Rim lock และกลอน



Central locking rotary lock



Push and turn lock



Rim lock

■ **เบาะ (Seat cushion)**

วัสดุ : ฟ้า, โฟมโพลีเอสเตอร์

ลักษณะ : แบบหุ้มบุ หนา 60 มม.

ขนาด : เบาะของ Mobile pedestal 60H 500D 400W

เบาะของ Lateral filing cabinet 60H 400D 900W



Mobile pedestal



Lateral filing cabinet

■ **ชุดขาปรับระดับ (Adjuster set)**

วัสดุ : พลาสติกใสอ่อน

ขนาด : สูง 20 มม. เส้นผ่าศูนย์กลาง 50 มม.

รายละเอียด : สามารถปรับขึ้นได้ไม่เกิน 10 มม.

การปรับระดับ : ปรับจากด้านบนของพื้นตู้โดยใช้ไขควงหกเหลี่ยม



ขาปรับระดับ



การปรับระดับ

■ **ลูกล้อ (Castor)**

วัสดุ : ล้อพลาสติก, แป้นเหล็ก

ขนาด : เส้นผ่านศูนย์กลางล้อ 50 มม. สูงรวม 60 มม.

การรับน้ำหนัก : สามารถรับน้ำหนักได้สูงสุด 40 กก./ล้อ

รายละเอียด : 2 ล้อหน้ามีเบรก และ 2 ล้อหลังไม่มีเบรก

(1 ล้อรับกล่องลิ้นชักล่าง ไม่มีเบรก)



ลูกล้อมีเบรก



ลูกล้อ

MODEL CODING

Series number	Unit	Finish	Size (Height or Width)
C1 Cabinet serie 1	S Side desk	S Solid color	Height use for Cabinet
C1W Cabinet serie 1 Wooden shelf	F Free Standing	V Vertical wood grain	/Desk height/Mobile pedestal
C1S Cabinet serie 1 Steel shelf	M Mobile	H Horizontal wood grain	/Accessory
	U Suspended		Width use for Seat cushion
			* Refer to one dimension of cabinet either width or depth or height

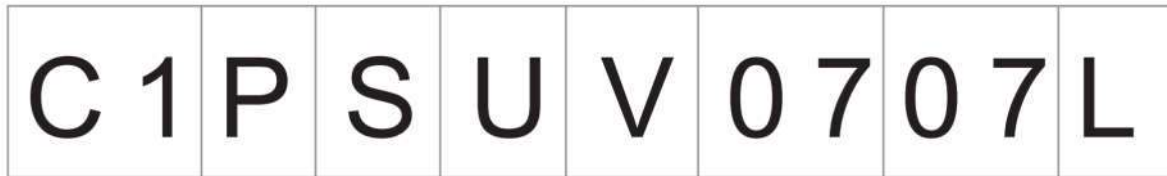







20







Group	Front	Size (Depth or Width)	Type , L R
C Cabinet	D Drawer	Depth use for Desk height/Cabinet	A Type A
P Pedestal	U Pull-out	/Seat cushion	B Type B
	P Open shelf	Width use for Mobile pedestal	L Left side
	H Hinge	/Accessory	R Right side
	S Slide	* Refer to one dimension of cabinet either width or depth or height	
	HG Glass hinge		
	R File rack		

* When two or more types of door apply, the additional code will be added next to the first door type. The counting always starts from the top.











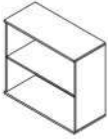
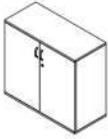

DESK HEIGHT PEDESTAL

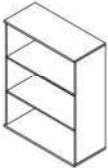
	3-drawer desk height pedestal (Solid color)	3-drawer desk height pedestal (Vertical wood grain)	3-drawer desk height pedestal (Horizontal wood grain)	Pull-out desk height pedestal (Solid color)	Pull-out desk height pedestal (Vertical wood grain)	Pull-out desk height pedestal (Horizontal wood grain)
400W 750H	 600D : C1PSDS0607 750D : C1PSDS0707	 600D : C1PSDV0607 750D : C1PSDV0707	 600D : C1PSDH0607 750D : C1PSDH0707	 600D : C1PSUS0607L,R 750D : C1PSUS0707L,R	 600D : C1PSUV0607L,R 750D : C1PSUV0707L,R	 600D : C1PSUH0607L,R 750D : C1PSUH0707L,R

MOBILE PEDESTAL

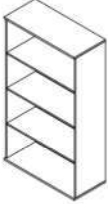
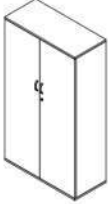
	3-drawer mobile pedestal 400W 645H	2-drawer mobile pedestal 400W 555H	3-drawer mobile pedestal 300W 645H	2-drawer mobile pedestal 300W 555H	3-drawer mobile pedestal with seat cushion 400W 705H	2-drawer mobile pedestal with seat cushion 300W 715H
500D	 CODE: C1PMD0406	 CODE: C1PMD0405	 CODE: C1PMD0306	 CODE: C1PMD0305	 CODE: C1PMD0407	 CODE: C1PMD0406

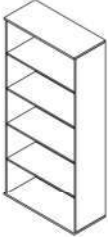
CABINET (900W x 400D)





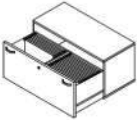
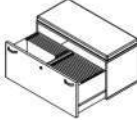
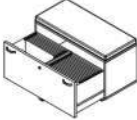





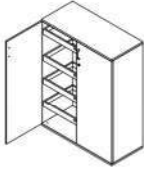

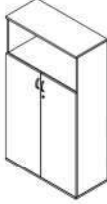

	Open shelf cabinet	Swing door cabinet	Swing glass door cabinet	Sliding door cabinet	Lateral filing cabinet
834H	 W : C1WCFP0408 S : C1SCFP0408	 W : C1WCFH0408 S : C1SCFH0408	 W : C1WCFHG0408 S : C1SCFHG0408	 W : C1WCFS0408 S : C1SCFS0408	 CODE : C1CFD0408
1221H	 W : C1WCFP0412 S : C1SCFP0412	 W : C1WCFH0412 S : C1SCFH0412	 W : C1WCFHG0412 S : C1SCFHG0412	 W : C1WCFS0412 S : C1SCFS0412	 CODE : C1CFD0412
1608H	 W : C1WCFP0416 S : C1SCFP0416	 W : C1WCFH0416 S : C1SCFH0416	 W : C1WCFHG0416 S : C1SCFHG0416		
1995H	 W : C1WCFP0419 S : C1SCFP0419	 W : C1WCFH0419 S : C1SCFH0419			

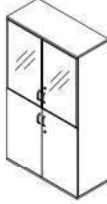
LATERAL FILING CABINET (STEEL DRAWER BOX)

	Lateral filing cabinet 447H	Lateral filing cabinet with seat cushion 507H	Mobile lateral filing cabinet with seat cushion 552H
400D 900W	 CODE : C1CFD0404	 CODE : C1CFD0405	 CODE : C1CMD0405

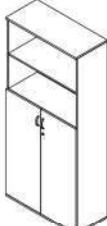
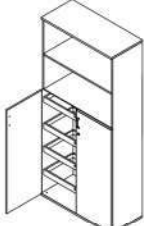

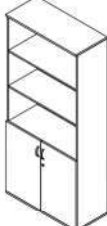

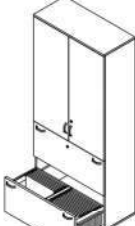
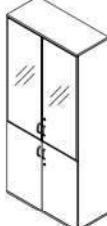
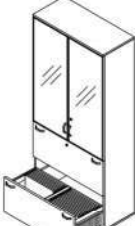

* Remark : W = wooden shelf / S = steel shelf

COMBINATION CABINET (900W x 400D)

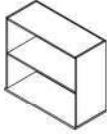
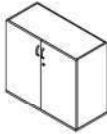
	Open shelf with swing door cabinet	Open shelf with swing door cabinet with hanging file rack	Open shelf with lateral filing cabinet	Swing door with lateral filing cabinet	Swing glass door with swing door cabinet	Swing glass door with lateral filing cabinet
1221H	 W : C1WCFPH0412 S : C1SCFPH0412	 CODE : C1CFR0412	 W : C1WCFPD0412 S : C1SCFPD0412			
1608H	 W : C1WCFPH0416A S : C1SCFPH0416A	 W : C1WCFPR0416 S : C1SCFPR0416	 W : C1WCFPD0416A S : C1SCFPD0416A	 W : C1WCFHD0416 S : C1SCFHD0416	 W : C1WCFHGH0416 S : C1SCFHGH0416	 W : C1WCFHGD0416 S : C1SCFHGD0416
1608H	 W : C1WCFPH0416B S : C1SCFPH0416B		 W : C1WCFPD0416B S : C1SCFPD0416B			
1995H	 W : C1WCFPH0419A S : C1WCFPH0419A	 W : C1WCFPR0419 S : C1SCFPR0419	 W : C1WCFPD0419A S : C1SCFPD0419A			
1995H	 W : C1WCFPH0419B S : C1SCFPH0419B		 W : C1WCFPD0419B S : C1SCFPD0419B	 W : C1WCFHD0419 S : C1SCFHD0419	 W : C1WCFHGH0419 S : C1SCFHGH0419	 W : C1WCFHGD0419 S : C1WCFHGD0419

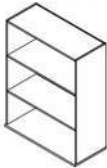
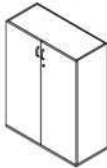
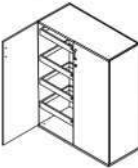

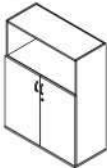
* Remark : W=wooden shelf / S=steel shelf

CABINET UNIT WITHOUT TOP PANEL (900W x 400D)

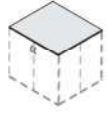

	Open shelf cabinet without top panel	Swing door cabinet without top panel	Swing door cabinet with hanging file rack without top panel	Lateral filing cabinet without top panel	Open shelf with swing door cabinet without top panel	Open shelf with lateral filing cabinet without top panel
834H	 W : C1WCUP0408 S : C1SCUP0408	 W : C1WCUH0408 S : C1SCUH0408		 CODE : C1CUD0408		
1221H	 W : C1WCUP0412 S : C1SCUP0412	 W : C1WCUH0412 S : C1SCUH0412	 CODE : C1CUR0412	 CODE : C1CUD0412	 W : C1WCUPH0412 S : C1SCUPH0412	 W : C1WCUPD0412 S : C1SCUPD0412

23

TOP PANEL

	Top panel 900W 400D	Back-to-back island top panel 900W 800D	Side-to-side island top panel 1800W 400D	Double back-to-back island top panel 1800W 800D
19H	 CODE : C1IT0409	 CODE : C1IT0809	 CODE : C1IT0418	 CODE : C1IT0818

ACCESSORY

	Wooden shelf 865W 365D 19H	Steel shelf 865W 365D 16H	Rack box 788W 360D 240H
	 CODE : C1WS8619	 CODE : C1SS8616	 CODE : C1RB7824

* Remark : W = wooden shelf / S = steel shelf

FINISH OPTION

24

		Material			Melamine							Laminate					Glass		Fabric	Handle			
		Wood	Glass	Fabric	White - M01	Light Grey - M02	Dark Grey - M03	Black - M04	Shimo Ash - M11	Cherry Capuchino - M12	Wenge - M13	Grey Tourmaline - M14	White - H01	Light Grey - H02	Black - H03	Blond Afrosmosia - H11	Hazelnut Cherry - H12	Vintage Teak - H13	Frosted White - G01	Clear Glass - G04	All colors	Type I	Type U
OPEN SHELF CABINET																							
	Top	■			■	■	■	■	■	■	■	■	■	■	■	■	■	■					
	Body	■			■	■	■	■															
SWING DOOR CABINET																							
	Top	■			■	■	■	■	■	■	■	■	■	■	■	■	■	■					
	Front	■			■	■	■	■	■	■	■	■	■	■	■	■	■	■				■	■
	Body	■			■	■	■	■															
SWING GLASS DOOR CABINET																							
	Top	■			■	■	■	■	■	■	■	■	■	■	■	■	■	■					
	Front	■	■																■	■		■	■
	Body	■			■	■	■	■															
SLIDING DOOR CABINET																							
	Top	■			■	■	■	■	■	■	■	■	■	■	■	■	■	■					
	Front	■			■	■	■	■	■	■	■	■	■	■	■	■	■	■				■	■
	Body	■			■	■	■	■															
LATERAL FILING CABINET																							
	Top	■			■	■	■	■	■	■	■	■	■	■	■	■	■	■					
	Front	■			■	■	■	■	■	■	■	■	■	■	■	■	■	■				■	■
	Body	■			■	■	■	■															
	Lateral filing cabinet with seat cushion																						
	Mobile lateral filing cabinet with seat cushion																						
	Seat cushion			■																		■	
	Top	■			■	■	■	■	■	■	■	■	■	■	■	■	■	■					
	Front	■			■	■	■	■	■	■	■	■	■	■	■	■	■	■				■	■
	Body	■			■	■	■	■															
COMBINATION CABINET																							
	Top	■			■	■	■	■	■	■	■	■	■	■	■	■	■	■					
	Front	■			■	■	■	■	■	■	■	■	■	■	■	■	■	■				■	■
	Body	■			■	■	■	■															
	Swing glass door with swing door cabinet																						
	Swing glass door with lateral filing cabinet																						
	Top	■			■	■	■	■	■	■	■	■	■	■	■	■	■	■					
	Front	■	■		■	■	■	■	■	■	■	■	■	■	■	■	■	■	■	■		■	■
	Body	■			■	■	■	■															
CABINET UNIT WITHOUT TOP PANEL																							
	Front	■			■	■	■	■	■	■	■	■	■	■	■	■	■	■				■	■
	Body	■			■	■	■	■															
	2-open shelf cabinet without top panel																						
	3-open shelf cabinet without top panel																						
	Body	■			■	■	■	■															
TOP PANEL																							
	Top	■			■	■	■	■	■	■	■	■	■	■	■	■	■	■					

FINISH OPTION

	Material		Melamine							Laminate				Glass	Fabric	Handle					
	Wood	Glass	Fabric	White - M01	Light Grey - M02	Dark Grey - M03	Black - M04	Shimo Ash - M11	Cherry Capuchino - M12	Wenge - M13	Grey Tourmaline - M14	White - H01	Light Grey - H02	Black - H03	Blond Afrosomia - H11	Hazelnut Cherry - H12	Vintage Teak - H13	Frosted White - G01	Clear Glass - G04	All colors	Type I

DESK HEIGHT PEDESTAL																						
3-drawer desk height pedestal (Solid color)																						
	Top	■			■	■	■	■														
	Front	■			■	■	■	■	■	■	■	■	■	■	■	■					■	■
	Body	■			■	■	■	■														
3-drawer desk height pedestal (Vertical wood grain)																						
3-drawer desk height pedestal (Horizontal wood grain)																						
	Top	■							■	■	■	■				■	■	■				
	Front	■			■	■	■	■	■	■	■	■	■	■	■	■	■	■			■	■
	Body	■			■	■	■	■														
Pull-out desk height pedestal (Solid color)																						
	Top	■			■	■	■	■				■	■	■								
	Front	■			■	■	■	■	■	■	■	■	■	■	■	■	■					■
	Body	■			■	■	■	■														
Pull-out desk height pedestal (Vertical wood grain)																						
Pull-out desk height pedestal (Horizontal wood grain)																						
	Top	■							■	■	■	■				■	■	■				
	Front	■			■	■	■	■	■	■	■	■	■	■	■	■	■	■				■
	Body	■			■	■	■	■														
MOBILE PEDESTAL																						
	Top	■			■	■	■	■	■	■	■	■	■	■	■	■	■					
	Front	■			■	■	■	■	■	■	■	■	■	■	■	■	■				■	■
	Body	■			■	■	■	■														
3-drawer mobile pedestal with seat cushion																						
2-drawer mobile pedestal with seat cushion																						
	Seat cushion				■																■	
	Top	■			■	■	■	■	■	■	■	■	■	■	■	■	■					
	Front	■			■	■	■	■	■	■	■	■	■	■	■	■	■				■	■
	Body	■			■	■	■	■														

	Material		Paint				Melamine								
	Steel	Wood	Glass	Fabric	White - C44	Silver Grey - A35	Dark Grey - A38	Black - A07	White - M01	Light Grey - M02	Dark Grey - M03	Black - M04	Shimo Ash - M11	Cherry Capuchino - M12	Wenge - M13

ACCESSORY																						
Wooden shelf		Body	■						■	■	■	■										
Steel shelf		Body	■			■	■	■	■													
Rack box		Body	■					■														

Melamine (MFC) :



Laminate (HPL) :



Paint :



Glass for swing glass door (5 mm.) :

Float Glass



Fabric :



Contributions within LEED: Interior Design and Construction (ID+C)

Materials & Resources (MR)	
Topic	Intent
MR 2: Construction Waste Management	To divert construction and demolition debris from disposal in landfills and incineration facilities. Redirect recyclable recovered resources back to the manufacturing process and reusable materials to appropriate sites.
MR 3.2: Resource Reuse Furniture and Furnishings	To reuse building materials and products to reduce demand for virgin materials and reduce waste, thereby reducing impacts associated with the extraction and processing of virgin resources.
MR 4: Recycled Content	To increase demand for building products that incorporate recycled content materials, thereby reducing impacts resulting from extraction and processing of virgin materials.
MR 5: Regional Materials	To increase demand for building materials and products that are extracted and manufactured within the region, thereby supporting the regional economy and reducing the environmental impacts resulting from transportation.
MR 7: Certified Wood	To encourage environmentally responsible forest management.

Indoor Environmental Quality (IEQ)	
Topic	Intent
IEQ 4.5: Low-Emitting Materials—Systems Furniture and Seating	To reduce the quantity of indoor air contaminants that are odorous, irritating and/or harmful to the comfort and well-being of installers and occupants.



Environmental Product Declarations

Material	Weight (Kg)	%
Steel	9.78	31.17
Aluminum extrude	0,34	1.09
Particleboard	21.17	67.43
ABS	0.10	0.30
Total weight	31.39	100.00

Recycle Content	Weight	%
Post-Consumer Recycle Content	2.75	8.78
Pre-Consumer Recycle Content	20.26	64.53
Recycled Content	23.01	73.31





SIAM STEEL
INTERNATIONAL PLC.

SIAM STEEL ISO 9001 ISO 14001 OHSAS 18001

SIAM STEEL INTERNATIONAL PUBLIC COMPANY LIMITED

Showroom: 51 Moo 2, Poochao Road, Bangyaprak, Phrapradaeng, Samutprakarn 10130, THAILAND

Tel: +66 (0) 2384-3030 | Fax: +66 (0) 2384-2330

www.siamsteel.com | E-mail: center@siamsteel.com